



MARKISEN MIT DEM

XTRA

**FreiRaum
leben**

SPETT**X****MANN**



Hallo Sommer!

Der Sommer ist die ideale Zeit, um das **Outdoor-Leben** zu genießen und dir neuen **FreiRaum** zu schaffen. Mit einer Markise von SPETTMANN gelingt dir das ganz mühelos. Unsere farbenfrohen Sonnendächer eröffnen dir viele Möglichkeiten, mehr aus jedem Sommertag zu machen!

Dabei kannst du dich auf die Qualität deiner **maßgeschneiderten SPETTMANN Markise** zu 100 Prozent verlassen. Sie wird in unserer hauseigenen Näherei und **Produktion bei Hamburg** gefertigt, ist robust, wetterfest und äußerst langlebig!

Auch die Bedienung ist kinderleicht. Und wenn du noch mehr Komfort möchtest, **statte deine Traum-Markise einfach mit unseren XTRAS aus**. Viele davon gibt es auch als Nachrüst-Set, so dass du deine Markise jederzeit **flexibel upgraden** kannst.

Ein weiterer Vorteil: Du kannst deine SPETTMANN Markise **problemlos selbst montieren** – und zwar an jeder tragfähigen Wand. Alles, was du dazu brauchst, ist das passende Befestigungsset, das du zusammen mit deiner Markise im Baumarkt kaufen kannst.

Gestalte deine Markise ganz nach deinen Wünschen und genieße viele unbeschwerte Sommertage!

Viel Spaß dabei wünscht dir
dein SPETTMANN Team



Inhalt

Intro	02
Gestalte deine Traum-Markise	04

MARKISEN

Offene Markisen	06
Halbkassetten-Markisen	14
Vollkassetten-Markisen	18
Seitenzug-Markise	26
Fallarm-Markise	28

STOFFE & DESIGNS

Balkonbespannung	29
Markisentücher	30
BASIC Kollektion	32
XTRA Kollektion	34
Austauschtücher	36

XTRAS & KOMFORT

Markisenaufbau	37
XTRAS	38
Befestigungssets	42
Planungshilfen & Montagearten	44
Produkt-Übersicht	46

Gestalte deine Traum-Markise

Wir halten für dich eine Vielzahl an Markisen-Modellen, Stoffen und XTRAS für mehr Komfort bereit. Stelle dir deine Traum-Markise ganz einfach selbst zusammen! Damit sie so individuell ist, wie du selbst!

Immer inklusive – deine SPETTMANN Vorteile:

- ▶ Geprüfte Qualität
- ▶ Langlebige Mechanik
- ▶ Kräftiges, lichtechtes Tuch
- ▶ Einfache Selbst-Montage
- ▶ 3+2 Jahre Garantie*



* 3 Jahre + 2 Jahre XTRA-Garantie bei Registrierung auf www.spettmann.de innerhalb von 90 Tagen nach Kauf; ausgenommen SPM B4030, Motoren und Elektro-Zubehör



1

Welches Modell passt zu deinen Ansprüchen?

Offene Markise

Für geschützte Standorte ist eine offene Markise, bei der Tuch und Technik nicht in einer Kassette verwahrt werden, eine prima Lösung. Bei Bedarf kann sie zusätzlich mit einer einfachen Schutzhülle oder einem Schutzdach ausgestattet werden.

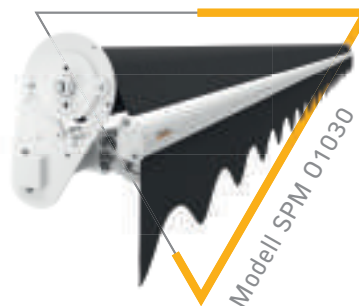

Seitenzug-Markise

Der perfekte Sicht- und Blendschutz für deine Terrasse. Die Befestigung des Pfostens erfolgt am Boden, die der Kassette an der Wand.

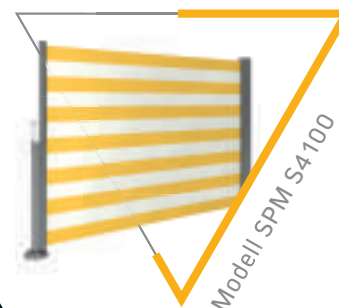

Fallarm-Markise

Die ideale Lösung für deinen Balkon: eine Markise mit Fallarm, die ohne Bohrung zwischen Decke und Boden mit Stützrohren fest verspannt wird.

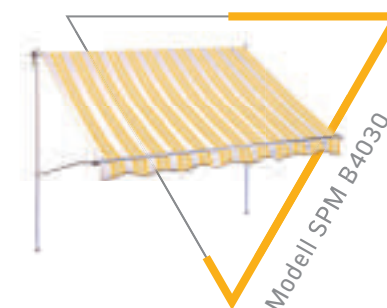

Halbkassetten-Markise

Wenn deine Markise Witterungseinflüssen ausgesetzt ist, solltest du dich für eine Halbkassetten-Markise entscheiden. Hier wird das aufgerollte Markisentuch von einem Metallgehäuse sicher geschützt.

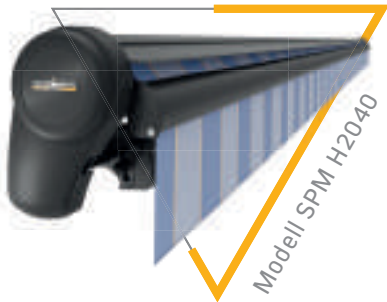

Vollkassetten-Markise

Eine Vollkassette bietet den besten Schutz. Hier wird neben dem Tuch auch die Technik deiner Markise sicher in einer Kassette verwahrt. Diese Variante empfiehlt sich für ungeschützte Standorte wie zum Beispiel die Wetterseite deines Hauses.

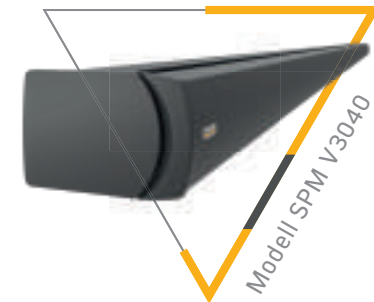
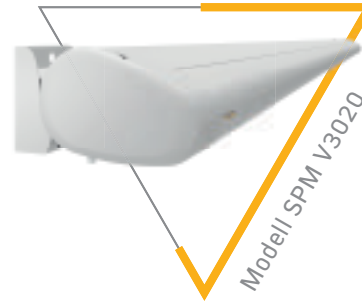

2

Welcher Style gefällt dir am besten?



Unsere BASIC Kollektion

Zur Wahl stehen fünfzehn moderne Designs in verschiedensten Farbstellungen. Ab Seite 32 findest du alle Stoffe auf einen Blick.

Hervorragende Eigenschaften

Unsere hochwertigen Markisentücher sind UV-beständig, bleichen somit nicht aus und sind wasser- und schmutzabweisend.

3

Welche XTRAS wünschst du dir für mehr Individualität?



XTRA

Mach deinen Aufenthalt im Freien noch schöner und bequemer! Dafür bieten wir dir viele flexible XTRAS. Das Praktische: Du kannst deine Markise sofort mit unseren XTRAS ausstatten oder sie zum Teil später einfach ergänzen! Mehr ab Seite 38.



SPETTX**MANN**

Offene Markise SPM O 1030 • Gestellfarbe Weiß • Design 1467 Tweed Perla

Preis-Leistungs-Wunder für deinen Lieblingsplatz

Dein Sonnenplatz im Freien liegt gut geschützt vor Wind und Wetter? Dann ist eine offene Markise eine gute Wahl für dich! Die SPM 01030 bietet dir sicheren Sonnenschutz, ist einfach zu handhaben und überzeugt durch ein äußerst attraktives Preis-Leistungsverhältnis. Unser Einstiegsmodell ist auf das Wesentliche reduziert und eignet sich bestens für den Einbau in gut geschützten Nischen.

XTRA
SPM 01030

Schutz

Power

Alle XTRAS auf einen Blick (gegen Aufpreis):

- ▶ Elektromotor BASIS oder Funk-Elektromotor TOP inklusive Funkfernbedienung
- ▶ Formschöne Seitenkappen
- ▶ Schutzdach aus Aluminium
- ▶ Markisenschutzhülle
- ▶ Zusatzhalter für Decken- oder Dachsparrenmontage

Erfahre mehr ab Seite 38

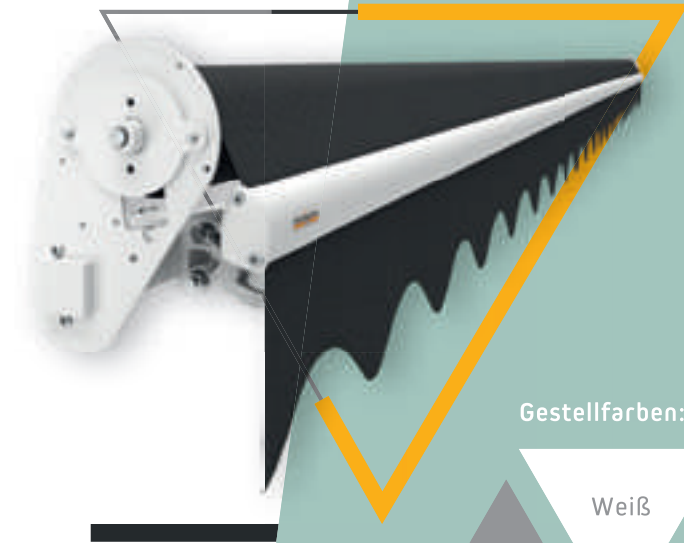

Gestellfarben:

Weiß

Anthrazit

Typ: Offene Markise

Eignet sich besonders für:

- ✓ Geschützte Terrassen und Nischen
- ✓ Balkone
- ✓ Dachübersprung

Wetterschutz:

Preisklasse: € € € € €

Offene Markise
SPM 01030

XTRA
FREIHEIT

3+2 JAHRE
SPETTAMANN
GARANTIE

* siehe Rückseite

Deine offene Markise ist mit einer Handkurbel bedienbar, durch eine spezielle Verzinkung und Beschichtung bestens gegen Korrosion geschützt und besitzt eine robuste Hochschlagsicherung gegen Wind. Du möchtest mehr? Dann wähle aus unseren zahlreichen aufpreispflichtigen XTRAS, mit denen sich deine Markise entweder sofort upgraden oder zum Teil nachrüsten lässt!

SPETTAMANN

XTRA
SCHUTZ



Schutzdach oder Schutzhülle – mach deine Markise wetterfest

Mit einem Schutzdach oder einer Schutzhülle kann das Tuch deiner offenen Markise nicht feucht werden und ist auch im Winter sicher geschützt.

- ▶ Solides Schutzdach aus Aluminium
- ▶ Einfache Montage
- ▶ Alternativ: Schutzhülle aus beschichtetem Polyester

XTRA POWER

Elektromotoren – Schatten auf Knopfdruck

Einfach auf den Schalter drücken und dein Sonnendach spannt sich in Sekundenschnelle automatisch über deiner Terrasse auf!

- ▶ Elektromotor BASIS zur Steuerung über einen kabelgebundenen Schalter*
- ▶ Funk-Elektromotor TOP zur Bedienung über eine Funkfernbedienung**
- ▶ Unsichtbar in die Tuchwelle integriert
- ▶ Leise und komfortabel

* nicht im Lieferumfang
** im Lieferumfang

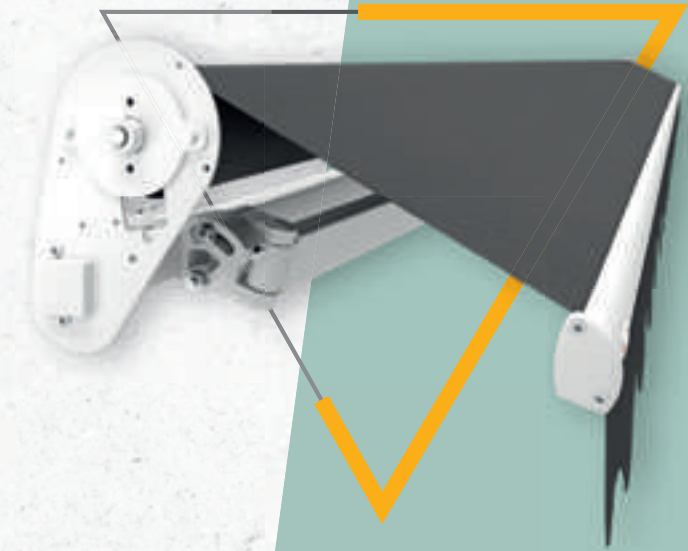

2 Volantformen zur Auswahl:

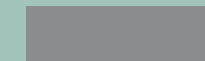

gerade



gewellt

Zentimetergenaue Maßanfertigung ab einer Breite von 250 cm

Breite: 250–500 cm

Ausfall: bis 300 cm

Volant: gerade oder gewellt

Gestell-
farbe: Weiß oder Anthrazit

Tuch: 15 BASIC Stoffe zur
Auswahl (siehe Seite 32)

UNSER TIPP

Kreiere mit der Wahl des passenden Markisentuchs die individuelle Wohlfühlatmosphäre für deine Terrasse oder deinen Balkon.

Dunkle Markisentücher schaffen auch an heißen Tagen eine erfrischende Kühle, helle Tücher sorgen für ein sommerlich-warmes Ambiente. Erfahre mehr ab Seite 30.





SPETTX**MANN**

Offene Markise SPIM O1040 • Gestellfarbe Weiß • Design 1071 Sand

Offen für breite Terrassen und viele XTRAS

Für geschützte Terrassen mit einer Breite von bis zu 6 Metern ist unsere offene Markise SPM 01040 der perfekte Sonnenschutz. Die bereits mit formschönen Seitenkappen ausgestattete Markise lässt sich mit vielen XTRAS ergänzen. Wie wäre es zum Beispiel mit einem bis zu 190 cm auslassbaren Volant, der dir bei tiefer stehender Sonne als Sicht- und Blendenschutz dient. XTRA Schatten zum Wohlfühlen!



XTRA
SPM 01040

Power

Licht

Schatten



Alle XTRAS auf einen Blick (gegen Aufpreis):

- ▶ Dimmbare LED-Stripes für die Gelenkarme
- ▶ Auslassbarer Volant
- ▶ Verschiedene Elektromotorvarianten
- ▶ Integriertes Schutzdach aus Aluminium
- ▶ Markisenschutzhülle
- ▶ Sonnen- und Windwächter
- ▶ Smart-Home-Anwendung
- ▶ Auswahl aus unseren XTRA Stoffen
- ▶ Zusatzhalter Dachsparren

Erfahre mehr ab Seite 38

Gestellfarben:

Weiß

Silber

Anthrazit

Typ: Offene Markise

Eignet sich besonders für:

- ✓ Geschützte Terrassen
- ✓ Balkone
- ✓ Dachübersprung

Wetterschutz:

Preisklasse: € € € € €

Offene Markise
SPM 01040

XTRA
FREIHEIT

3+2 JAHRE
SPETTAMANN
GARANTIE
* siehe Rückseite

Mit unseren aufpreispflichtigen XTRAS kannst du mehr aus deiner offenen Markise machen. Ersetze doch die im Lieferumfang enthaltene Handkurbel durch einen Elektromotor oder verlängere mit dimmbaren LED-Stripes deinen Tag im Freien. Gut zu wissen: Das XTRA Licht gibt es auch als Nachrüst-Set!

SPETTAMANN

XTRA
LICHT

LED-Stripes – mach die Nacht zum Tag

Die LED-Stripes in den Gelenkarmen deiner Markise sorgen am Abend für angenehmes Licht, das du bequem dimmen kannst.

- ▶ Langlebige LED-Stripes
- ▶ Stufenlos dimmbar
- ▶ Warm-weißes Licht
- ▶ Steuerbar mit Fernbedienung oder Smartphone
- ▶ Smart-Home-kompatibel zu ZigBee Basisstationen (z.B. Philips Hue)





XTRA POWER

Elektromotoren – Schatten auf Knopfdruck

Mit einem Elektromotor spannt sich dein Sonnendach in Sekundenschnelle automatisch über deiner Terrasse auf.

- ▶ Elektromotor BASIS oder LINE NHK zur Steuerung über einen kabelgebundenen Schalter*
- ▶ Funk-Elektromotor SMART 1.0 oder PLUS NHK zur Bedienung über eine Funkfernbedienung**
- ▶ Unsichtbar in die Tuchwelle integriert
- ▶ Leise und komfortabel



XTRA SCHATTEN

Auslassbarer Volant – genieße mehr Privatsphäre

Der extra-lange Volant ist ein idealer Blend- und Sichtschutz auch bei tiefer stehender Sonne.

- ▶ Bis auf 190 cm senkrecht auslassbarer Volant
- ▶ Mit Handkurbel
- ▶ Beschwerungsprofil zur Stabilisierung

2 Volantformen zur Auswahl:



Zentimetergenaue Maßanfertigung
ab einer Breite von 250 cm

Breite: 250–600 cm

Ausfall: bis 300 cm

Volant: gerade oder gewellt

Gestell-
farbe: Weiß, Silber oder Anthrazit

Tuch: 15 BASIC Stoffe inklusive +
25 XTRA Stoffe gegen
Aufpreis (siehe ab Seite 32)

* nicht im Lieferumfang

** im Lieferumfang



SPETT**MANN**

Halbkassettenterrasse SPM H2040 • Gestellfarbe Anthrazit • Design Sienne Blue 7109



Modernes Design trifft auf XTRAS für mehr Komfort

Sonnenschutz kann so stylish sein! Die Halbkassette deiner maßgefertigten Markise zeichnet sich durch modernes Design und formschöne Seitenkappen aus. Außerdem schützt sie dein aufgerolltes Markisentuch sicher vor Witterungseinflüssen. Mit unseren XTRAS machst du aus diesem Sonnenschutz deine individuelle Traum-Markise.

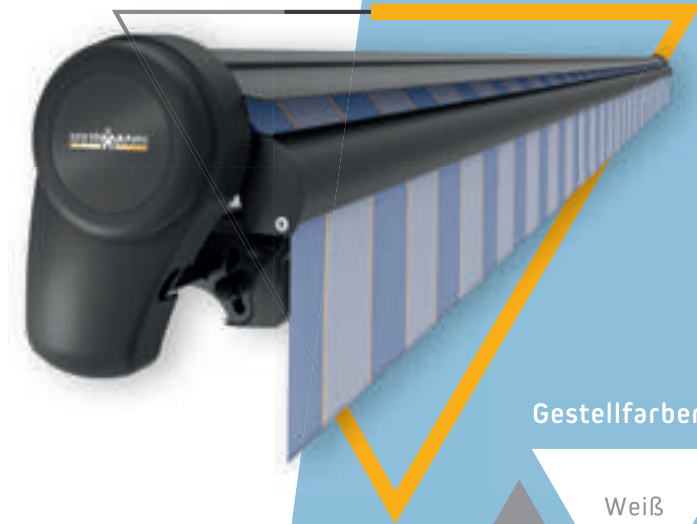

Gestellfarben:

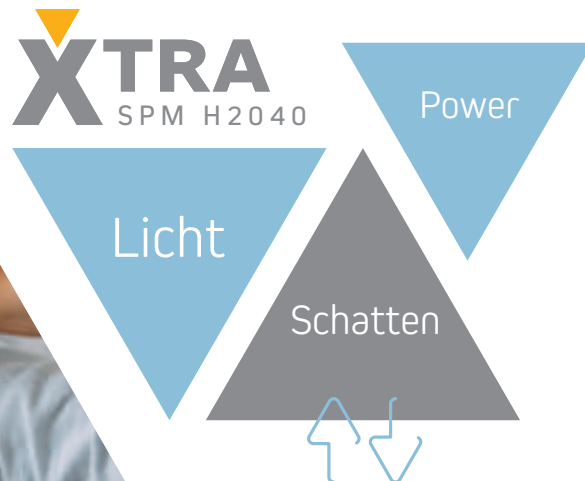
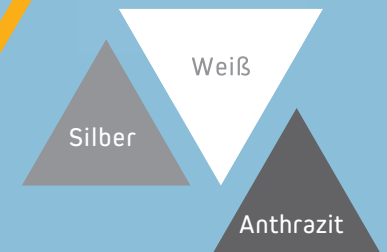

Alle XTRAS auf einen Blick (gegen Aufpreis):

- ▶ Dimmbare LED-Stripes für die Gelenkarme
- ▶ Auslassbarer Volant
- ▶ Verschiedene Elektromotorvarianten
- ▶ Sonnen- und Windwächter
- ▶ Smart-Home-Anwendung
- ▶ Auswahl aus unseren XTRA Stoffen
- ▶ Zusatzhalter Dachsparren

Erfahre mehr ab Seite 38

Typ: Halbkassetten-Markise

Eignet sich besonders für:

- ✓ Terrassen, die Wind und Wetter ausgesetzt sind

Wetterschutz:

Preisklasse: € € € € €

Halbkassetten-Markise
SPM H2040



XTRA
FREIHEIT

3+2
JAHRE
SPETTAMANN
GARANTIE*
* siehe Rückseite

Ob Elektromotor, LED-Stripes oder auslassbarer Volant: Entdecke die zahlreichen Möglichkeiten, um dein Sonnendach nach deinen Wünschen zu gestalten! Mit unseren aufpreispflichtigen XTRAS, mit denen sich deine Halbkassetten-Markise zum Teil auch nachrüsten lässt, sorgst du für noch mehr Komfort und Individualität.

SPETTAMANN

XTRA
LICHT



LED-Stripes – mach die Nacht zum Tag

Die LED-Stripes in den Gelenkarmen deiner Markise sorgen am Abend für angenehmes Licht, das du bequem dimmen kannst.

- ▶ Langlebige LED-Stripes
- ▶ Stufenlos dimmbar
- ▶ Warm-weißes Licht
- ▶ Steuerbar mit Fernbedienung oder Smartphone
- ▶ Smart-Home-kompatibel zu ZigBee Basisstationen (z.B. Philips Hue)

XTRA MOTOR

Elektromotoren – Schatten auf Knopfdruck

Mit einem Elektromotor spannt sich dein Sonnendach in Sekundenschnelle automatisch über deiner Terrasse auf.

- ▶ Elektromotor BASIS oder LINE NHK zur Steuerung über einen kabelgebundenen Schalter*
- ▶ Funk-Elektromotor SMART 1.0 oder PLUS NHK zur Bedienung über eine Funkfernbedienung**
- ▶ Unsichtbar in die Tuchwelle integriert
- ▶ Leise und komfortabel

XTRA SCHATTEN

Auslassbarer Volant – genieße mehr Privatsphäre

Der extra-lange Volant ist ein idealer Blend- und Sichtschutz auch bei tiefer stehender Sonne.

- ▶ Bis auf 190 cm senkrecht auslassbarer Volant
- ▶ Mit Handkurbel
- ▶ Beschwerungsprofil zur Stabilisierung

* nicht im Lieferumfang
** im Lieferumfang



2 Volantformen zur Auswahl:



Zentimetergenaue Maßanfertigung
ab einer Breite von 250 cm

Breite: 250–600 cm

Ausfall: bis 300 cm

Volant: gerade oder gewellt

Gestell-
farbe: Weiß, Silber oder Anthrazit

Tuch: 15 BASIC Stoffe inklusive +
25 XTRA Stoffe gegen
Aufpreis (siehe ab Seite 32)



SPETT**X****MANN**

Vollkassette-Markise SPM V3020 • Gestellfarbe Weiß • Design 2015 Amarillo N

Filigraner Allrounder mit XTRA Highlights

Aufgrund ihres schmalen, flachen Designs ist diese Vollkassetten-Markise ein echtes Universaltalent, das sich mit nur zwei Markisenhaltern überall problemlos montieren lässt, egal ob an der Wand oder der Decke. Die stabile Kasette schützt Tuch und Technik und lässt sich ganz einfach drehen, um den Neigungswinkel deines Sonnenschutzes zu verstellen. Nutze unsere zahlreichen XTRAS und passe die Markise deinem individuellen Lifestyle an!

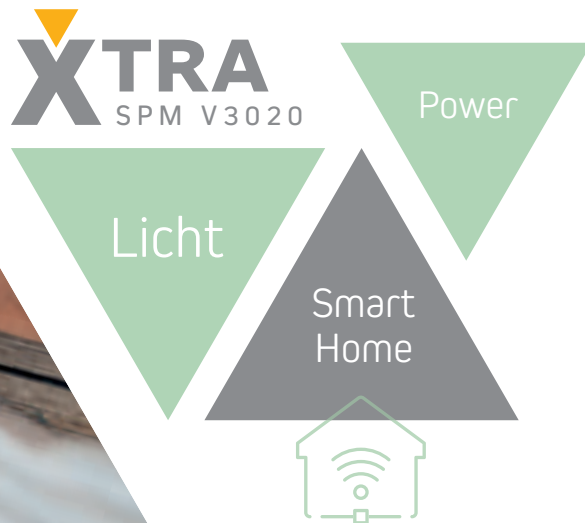

Alle XTRAS auf einen Blick (gegen Aufpreis):

- ▶ Dimmbare LED-Stripes für die Gelenkarme
- ▶ Verschiedene Elektromotorvarianten
- ▶ Sonnen- und Windwächter
- ▶ Smart-Home-Anwendung
- ▶ Auswahl aus unseren XTRA Stoffen
- ▶ Zusatzhalter Dachsparren

Erfahre mehr ab Seite 38



Gestellfarben:

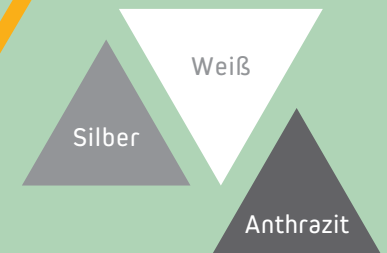

Typ: Vollkassetten-Markise

Eignet sich besonders für:

- ✓ Ungeschützte Terrassen, z.B. an der Wetterseite des Hauses

Wetterschutz:

Preisklasse: € € € € €

Vollkassetten-Markise
SPM V3020



XTRA
FREIHEIT

3+2 JAHRE
SPETTAMANN
GARANTIE

* siehe Rückseite

Eine Vollkassetten-Markise bietet dir den besten Schutz für Tuch und Technik. Auch unsere aufpreispflichtigen XTRAS wie LED-Stripes oder Elektromotor werden in der geschlossenen Kassette optimal geschützt. Wähle aus unseren zahlreichen XTRAS und entscheide dich für mehr Ausstattung und Komfort-Elemente, mit denen sich deine Markise zum Teil auch bequem nachrüsten lässt!

SPETTAMANN

XTRA
LICHT

LED-Stripes – mach die Nacht zum Tag

Die LED-Stripes in den Gelenkarmen deiner Markise sorgen am Abend für angenehmes Licht, das du bequem dimmen kannst. Nur ab Werk erhältlich, nicht als Nachrüst-Set.

- ▶ Langlebige LED-Stripes
- ▶ Stufenlos dimmbar
- ▶ Warm-weißes Licht
- ▶ Steuerbar mit Fernbedienung oder Smartphone
- ▶ Smart-Home-kompatibel zu ZigBee Basisstationen (z.B. Philips Hue)



XTRA POWER

Elektromotoren – Schatten auf Knopfdruck

Mit einem Elektromotor spannt sich dein Sonnendach in Sekundenschnelle automatisch über deiner Terrasse auf.

- ▶ Elektromotor LINE oder BECKER E33 NHK zur Steuerung über einen kabelgebundenen Schalter*
- ▶ Funk-Elektromotor SMART 1.0, PLUS oder BECKER C33 NHK zur Bedienung über eine Funkfernbedienung**
- ▶ Unsichtbar in die Tuchwelle integriert
- ▶ Leise und komfortabel

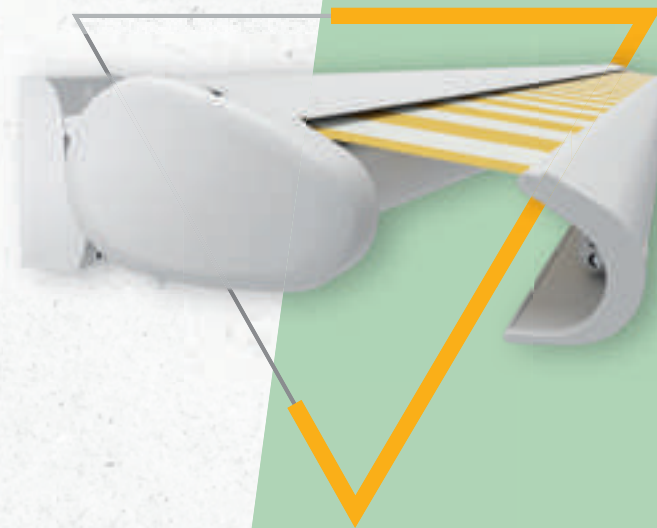

XTRA SMART

Smart-Home-Anwendungen – mach es dir einfach!

Richtig smart wird deine Markise mit Funktionen, die sich auch per App steuern lassen, oder Zusatz-Sensoren, die deine Markise schützen.

- ▶ Smarte Elektromotoren, die du auch von unterwegs steuern kannst
- ▶ Smart-Home-kompatible LED-Stripes
- ▶ Sensorgesteuerte Sonne-Wind-Regen-Wächter, die deine Markise je nach Witterung automatisch ein- oder ausfahren

* nicht im Lieferumfang
** im Lieferumfang

Zentimetergenaue Maßanfertigung
ab einer Breite von 250 cm

Breite: 250–500 cm

Ausfall: bis 300 cm

Volant: nicht möglich

Gestell-
farbe: Weiß, Silber oder Anthrazit

Tuch: 15 BASIC Stoffe inklusive +
25 XTRA Stoffe gegen
Aufpreis (siehe ab Seite 32)



SPETTXMANN

Vollkassette-Markise SPM V6040 • Gebeilfarbe Anthrazit • Design Rouge ORC 3914 120

Kompakte Qualität mit XTRA Veredelungen

Mit ihrer nur 17 cm hohen Kassette steht die SPM V3040 für ein kompaktes und zugleich edles Design. Die hochwertige Vollkassette ist komplett geschlossen und schützt so Markisentuch und Technik optimal, auch wenn deine Terrasse an der Wetterseite des Hauses liegt. Für ein Plus an Stabilität sorgt auch die innovative Gelenkarmhalterung, die du nur bei dieser Markise findest. Ergänzt durch verschiedene XTRAS, wird die SPM V3040 zur absoluten Premium-Markise.

XTRA
SPM V3040

Power

Licht

Smart
Home



Alle XTRAS auf einen Blick (gegen Aufpreis):

- ▶ Dimmbare LED-Stripes für die Gelenkarme
- ▶ Verschiedene Elektromotorvarianten
- ▶ Volant (gerade oder gewellt)
- ▶ Sonnen- und Windwächter
- ▶ Smart-Home-Anwendung
- ▶ Auswahl aus unseren XTRA Stoffen
- ▶ Zusatzhalter für Dachsparren- oder Deckenmontage

Erfahre mehr ab Seite 38

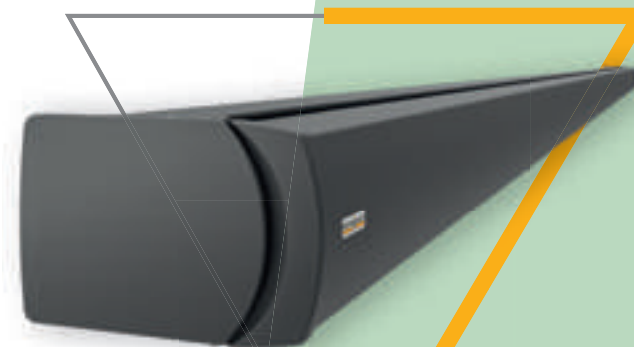

Gestellfarben:

Weiß

Silber

Anthrazit

Typ: Vollkassetten-Markise

Eignet sich besonders für:

- ✓ Ungeschützte Terrassen, z.B. an der Wetterseite des Hauses

Wetterschutz:

Preisklasse: € € € € €

Vollkassetten-Markise
SPM V3040

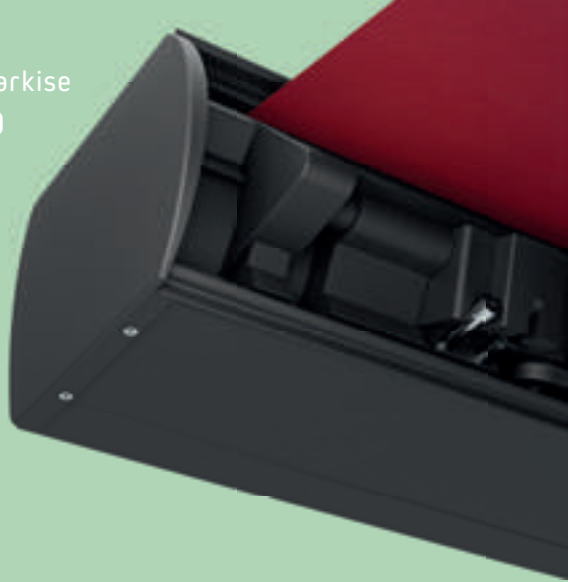

XTRA
FREIHEIT

3+2 JAHRE
SPETTAMANN
GARANTIE
* siehe Rückseite

Mit unseren aufpreispflichtigen XTRAS lässt sich dein Outdoor-Living noch angenehmer und komfortabler gestalten. Nutze die Möglichkeit, deine Vollkassetten-Markise mit einem Elektromotor auszurüsten und über eine Smart-Home-Anwendung zu steuern. Oder genieße ganz einfach das warm-weiße XTRA Licht unserer dimmbaren LED-Stripes, die deine Terrasse auch abends zu einem Lieblingsplatz machen.

SPETTAMANN

XTRA
LICHT



LED-Stripes – mach die Nacht zum Tag

Die LED-Stripes in den Gelenkarmen deiner Markise sorgen am Abend für angenehmes Licht, das du bequem dimmen kannst. Nur ab Werk erhältlich, nicht als Nachrüst-Set.

- ▶ Langlebige LED-Stripes
- ▶ Stufenlos dimmbar
- ▶ Warm-weißes Licht
- ▶ Steuerbar mit Fernbedienung oder Smartphone
- ▶ Smart-Home-kompatibel zu ZigBee Basisstationen (z.B. Philips Hue)

XTRA POWER

Elektromotoren – Schatten auf Knopfdruck

Mit einem Elektromotor spannt sich dein Sonnendach in Sekundenschnelle automatisch über deiner Terrasse auf.

- ▶ Elektromotor LINE oder LINE NHK zur Steuerung über einen kabelgebundenen Schalter*
- ▶ Funk-Elektromotor SMART 1.0, PLUS oder PLUS NHK zur Bedienung über eine Funkfernbedienung**
- ▶ Unsichtbar in die Tuchwelle integriert
- ▶ Leise und komfortabel



XTRA SMART

Smart-Home-Anwendungen – mach es dir einfach!

Richtig smart wird deine Markise mit Funktionen, die sich auch per App steuern lassen, oder Zusatz-Sensoren, die deine Markise schützen.

- ▶ Smarte Elektromotoren, die du auch von unterwegs steuern kannst
- ▶ Smart-Home-kompatible LED-Stripes
- ▶ Sensorgesteuerte Sonne-Wind-Regen-Wächter, die deine Markise je nach Witterung automatisch ein- oder ausfahren

* nicht im Lieferumfang

** im Lieferumfang

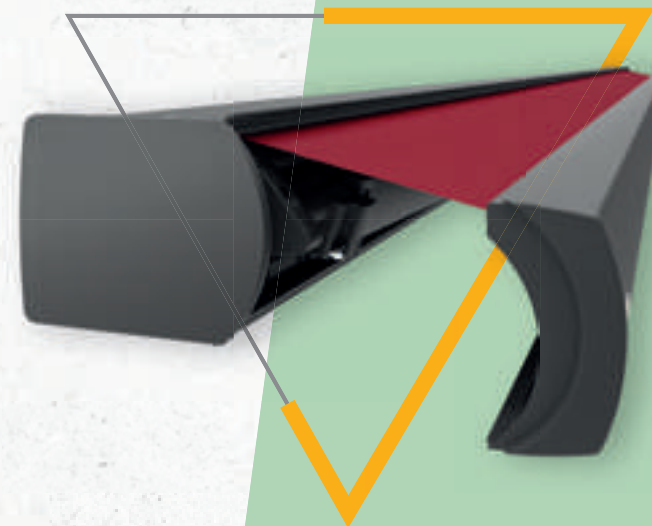

2 Volantformen (gegen Aufpreis):



Zentimetergenaue Maßanfertigung
ab einer Breite von 250 cm

Breite: 250–600 cm

Ausfall: bis 350 cm

Volant: gegen Aufpreis möglich

Gestell-
farbe: Weiß, Silber oder Anthrazit

Tuch: 15 BASIC Stoffe inklusive +
25 XTRA Stoffe gegen
Aufpreis (siehe ab Seite 32)



SPETTX**MANN**

Seitenzug-Markise SPM S4100 • Gestellfarbe Weiß • Design 1071 Sand

Seitenzug-Markise: eleganter Sonnen- und Sichtschutz

Statt über dir spannt sich diese Markise seitlich auf und schützt dich und deine Lieben sicher vor Sonne, Wind und Blicken. Die hochwertige Seitenzug-Markise lässt sich einfach montieren und bedienen: Mit einem Griff ist sie schnell ausgezogen und am Befestigungsmast eingehakt. Dein eingerolltes Tuch wird in einer stabilen Kassette vor Feuchtigkeit und Schmutz geschützt.

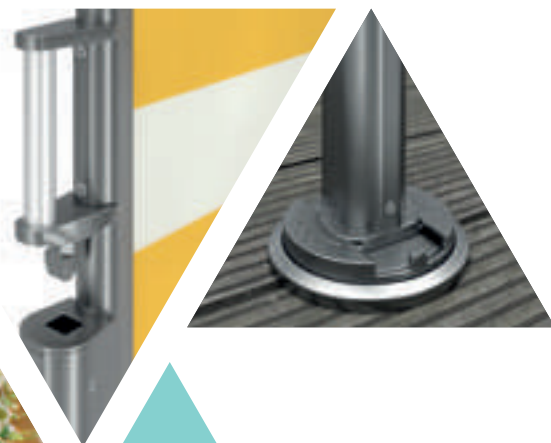

- ▶ Kassette und Befestigungsmast aus pulverbeschichtetem Aluminium
- ▶ Aufrollbremse
- ▶ Kindersicherung
- ▶ Abnehmbarer Mast

best
match

Das perfekte XTRA zu deiner Markise

Kombinierst du die beiden, schaffst du neue Räume im Freien, in denen du ungestört entspannen oder kostbare Stunden gemeinsam mit Familie und Freunden verbringen kannst.

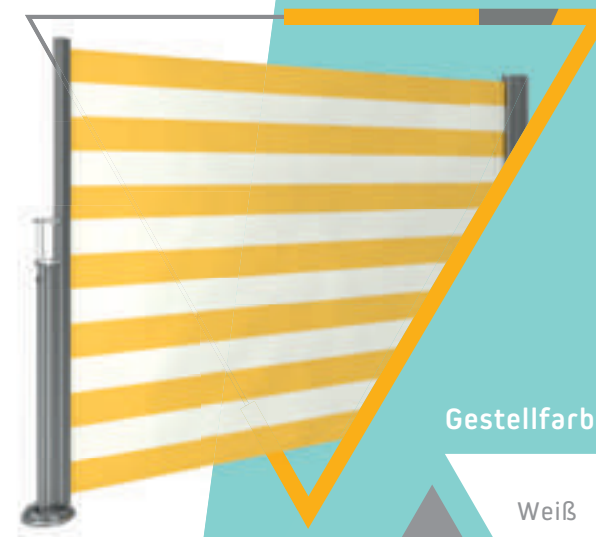

Gestellfarben:

Weiß

Silber
eloxiert

Anthrazit

Zentimetergenaue Maßanfertigung
ab einer Breite von 250 cm

Auszug: 150–300 cm

Höhe: 150 oder 180 cm



Gestell-
farbe: Weiß, Silber eloxiert
oder Anthrazit

Tuch: 15 BASIC Stoffe inklusive +
25 XTRA Stoffe gegen
Aufpreis (siehe ab Seite 32)

Unsere Fallarm-Markise: Montage ohne bohren

Gespannt statt verschraubt: Unsere praktische Fallarm-Markise SPM B4030 wird ganz einfach und schnell zwischen Decke und Boden mit Hilfe von Spannstützen verspannt. So verbindet sie ein einfaches Prinzip mit einer soliden Konstruktion. Für entspannten Sonnengenuss auf deinem Balkon!

SPM B4030 FX

Breite:	200, 250, 300, 350, 400 cm
Tuchschräge:	160 cm
Spannstützen- Verstellbereich:	210–280 cm
Gestellfarbe:	Weiß oder Silber
Tuch:	2327  5996  5961 
Volant:	gewellt

SPM B4030

Zentimetergenaue Maßanfertigung von 200 bis 400 cm
160 cm
210–280 cm
Weiß oder Silber
15 BASIC Stoffe inklusive + 25 XTRA Stoffe gegen Aufpreis (siehe ab Seite 32)
gewellt oder gerade

best
match

XTRA

BALKONBESPANNUNG

Wind- und Sichtschutz – ganz nach deinem Geschmack

Fast alle Größen und Designs aus unserer BASIC Kollektion stehen dir zur Wahl, sodass du das Balkontuch auch passend zu deiner Markise erhalten kannst.

- ▶ Zentimetergenaue Maßanfertigung
- ▶ Einfache Anbringung
- ▶ Wähle aus 15 versch. Stoffen (S. 32)
- ▶ Wasser- und schmutzabweisend imprägniert
- ▶ Hohe Licht- und Farbbeständigkeit
- ▶ Kordel im Lieferumfang enthalten
- ▶ Feste, strapazierfähige Qualität

So ermittelst du die richtigen Maße für dein Balkontuch:

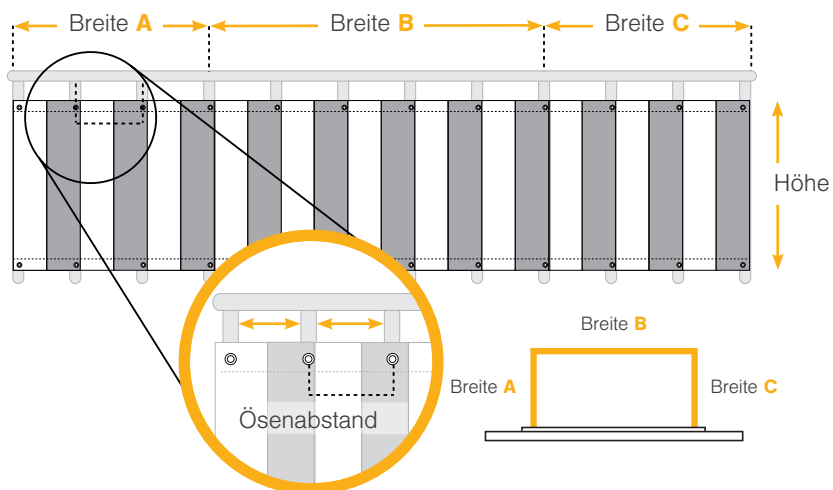

Bitte beachten:

Die Abstände der Ösen richten sich nach den Abständen der Verstreben deines Balkons. Standardmäßig empfehlen wir einen Ösenabstand von ca. 30 cm. Ösenstellungen sind nur am Rand möglich.

In 3 Schritten zum Balkontuch

1. **Höhe und Breite messen:**
Miss aus, wie hoch und wie breit dein Balkontuch sein soll.
2. **Ösenabstand messen:**
Miss den Abstand der Verstreben deines Balkons, danach richtet sich der Ösenabstand.
3. **Skizze anfertigen:**
Mach für uns eine Skizze, aus der die Maße hervorgehen, sodass wir dir dein Balkontuch zentimetergenau fertigen können.

von der
Natur
inspiriert

Design- Spektrum

Dein Markisentuch ist die schönste Trennung zwischen Himmel und Erde. Es bringt Farbe in deinen Outdoor-Bereich und in dein Leben! Damit es genau zu dir und deinem Style passt, haben wir viele verschiedene Designs für dich zur Auswahl. Ob sanftes Grün, ein heller Sandton oder fröhliche Sunset-Stripes: Alle Designs sind von der Natur inspiriert und passen so perfekt zum Genießen im Freien!

Unser Tipp:

Frag beim Kauf deiner SPETTMANN Markise nach dem Musterbuch für unsere BASIC Kollektion und wähle dein individuelles Design in Ruhe aus.

Scanne den QR-Code und entdecke alles über Stoffe von SPETTMANN und natürlich die ganze Farbvielfalt der Kollektionen.

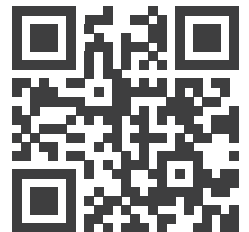

SPETTMANN

www.spettmann.de/stoffe



Unsere Markisenstoffe: Entdecke den Unterschied

Tuchqualität im Vergleich



**Billige
Massenware**

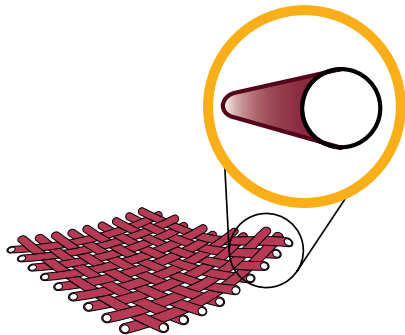

Schnitt durch eine garngefärbte Faser aus Polyester oder Acryl

Die Farbe umhüllt die Faser nur.
Der Kern bleibt farblos.



Farbbeständigkeit nach 5 Jahren



**SPETT MANN
Qualitätsmarkisen**

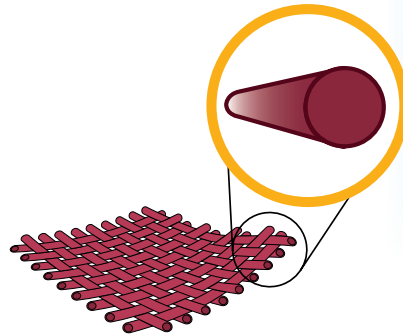

Schnitt durch eine spindüsen- gefärbte Acrylfaser

Die Farbe durchdringt die Faser und
garantiert so jahrelange Leuchtkraft.



Farbbeständigkeit nach 5 Jahren

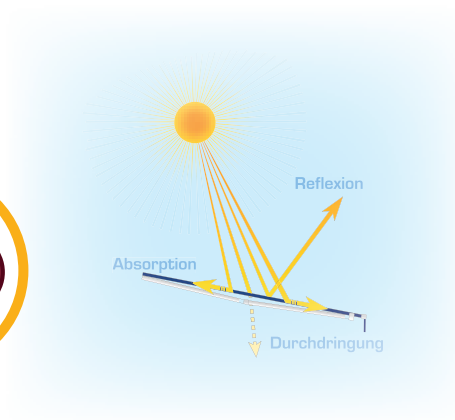

Unsere hochwertigen Markisen- tücher bieten perfekten Schutz

Das Markisentuch reflektiert und
absorbiert einen Teil der Infrarot-
und UV-Strahlung.

Qualitätsmerkmale unserer Markisentücher

- ▶ Hochwertige Acrylfaser in europäischer Markenqualität bzw. Polyester
- ▶ Höchste UV-Beständigkeit durch Fertigung aus durchgefärbten Garnen
- ▶ Dadurch strahlende und kräftige Farben über viele Jahre
- ▶ Wasser- und schmutzabweisende Imprägnierung
- ▶ Schadstoffgeprüft (Öko-Tex-Zertifikat)
- ▶ Hohe Reißfestigkeit

BASIC Kollektion

Welcher Farbtyp bist du?

Du genießt gern die angenehme Kühle unter einem dunklen Markisentuch? Oder magst du das sommerlich-warme Gefühl, das ein heller Markisenstoff ausstrahlt? Bei unseren 15 BASIC Stoffen ist garantiert der richtige für dich dabei! Gut zu wissen: Alle sind ohne Aufpreis erhältlich!

Du willst wissen, wie dein Wunschtuch auf verschiedenen Fassaden wirkt? Einfach QR-Code scannen und den Farb-Check machen.



www.spettmann.de/stoffe

modern & stilvoll

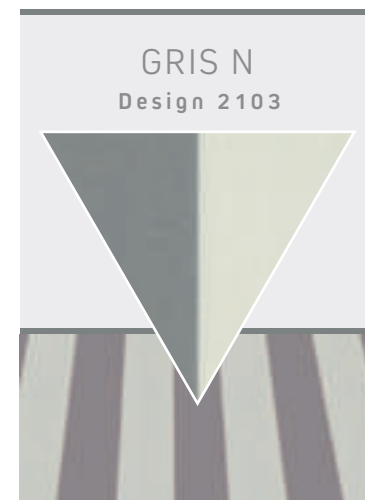
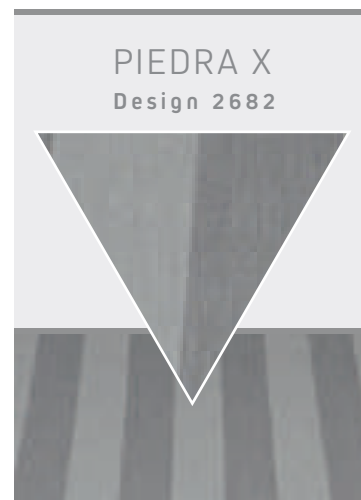

pur & elegant

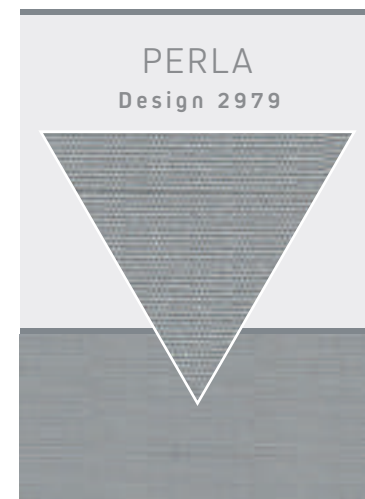
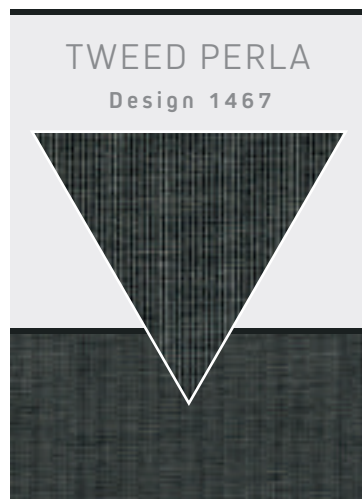

warm & sonnig

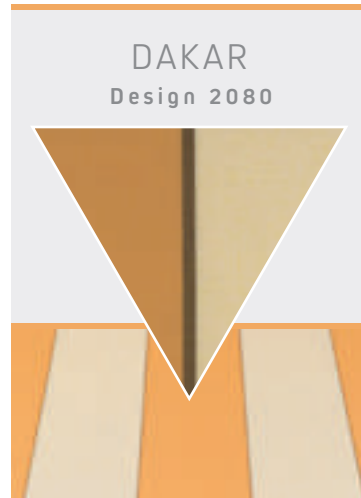

leicht & natürlich

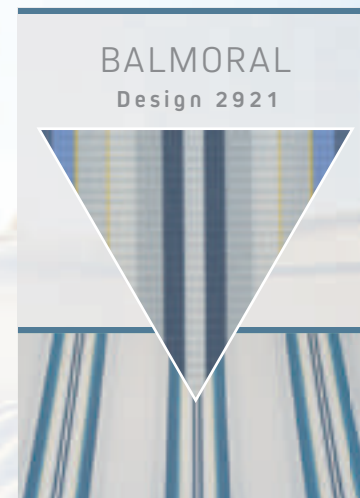
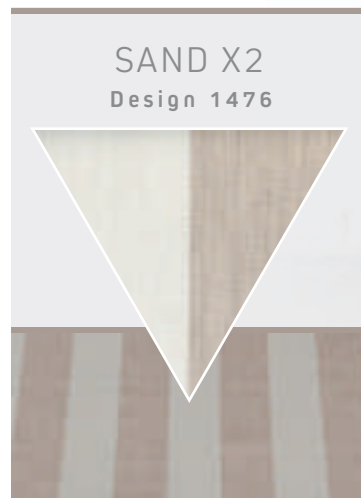
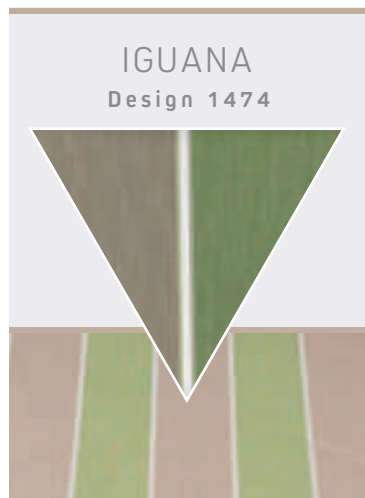



Vielfalt mit dem gewissen XTRA

Noch mehr Auswahl bietet dir unsere XTRA Kollektion.
Wähle aus 25 modernen Designs, die du gegen Aufpreis
für fast jede Markise aus unserem Sortiment erhältst.

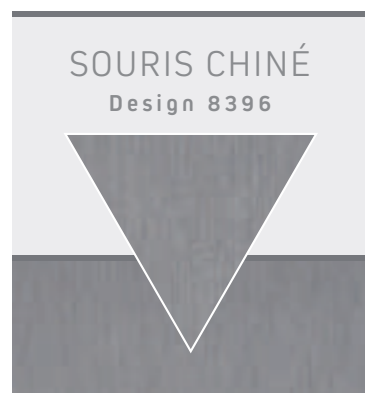

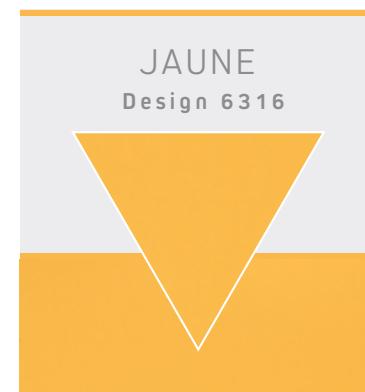
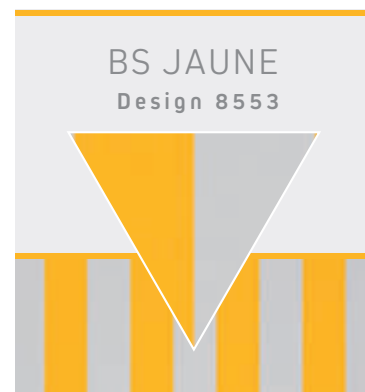
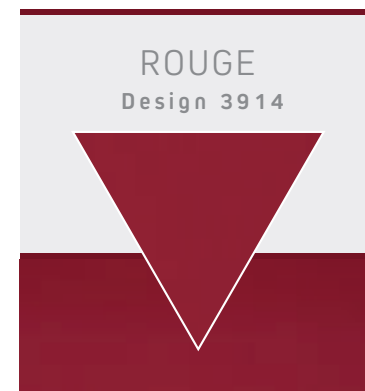

Austauschtücher: Dein XTRA für einen neuen Look

Du hast neue Outdoor-Möbel gekauft und möchtest, dass deine Markise perfekt dazu passt? Oder du hast einfach mal Lust auf einen neuen Look deiner Terrasse? Dann wechsele dein Markisentuch einfach aus. Das kannst du ganz mühelos selbst machen. Wähle aus unseren Kollektionen und entscheide dich für einen gewellten oder geraden Volant. Die nächsten schönen Tage genießt du dann bereits unter einem neuen Sonnendach!

Unsere Austauschtücher

Breite: 250–700 cm*

Ausfall: 200–400 cm

Volant: gerade oder gewellt

Tuch: Zur Auswahl stehen die 40 Stoffe aus unserer BASIC und XTRA Kollektion mehr ab Seite 32

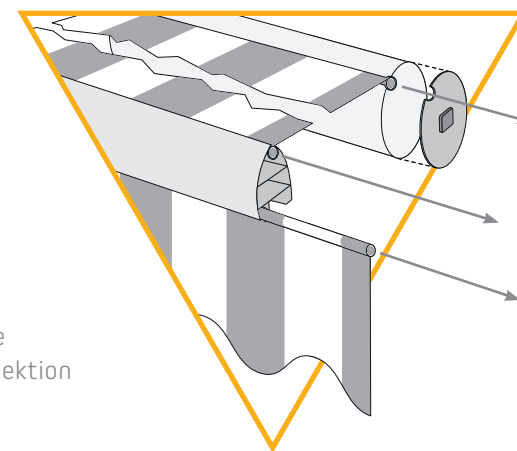

1

Tuchwelle

- drehbare, oberflächenveredelte Stahl-Tuchwelle
- 78 mm Durchmesser
- hohe Stabilität für straffes Markisentuch



2

Befestigungskonsole

- für Wand, Decke, Dachsparren
- stabile Aluminiumelemente für Konsolrohre der offenen Markisen oder gesamte Kassettenmarkisen



3

Befestigungssets

- für einfache, sichere Montage
- spezielle Montagesets von Fischer für unterschiedliche Wandarten

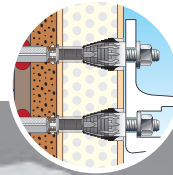

4

Markisentuch

- Qualitätstücher aus europäischem Markenacryl
- licht- und farbbeständig
- wasser- und schmutzabweisende Imprägnierung



5

Ausfallprofil

- bildet den vorderen Abschluss der Markise

6

Volant

- Zierelement aus Tuch
- gewellte oder gerade Form
- wird ins Ausfallprofil eingehängt
- XTRA Schatten:
Volant bis 190 cm ausfahrbar (nur mit Kurbel möglich)

11

Seitenkappe

- Schutz- und Design-Element
- aus Metall oder Kunststoff



1

2

3

9

7

4

5

6

10

8

10

Bedienung

- Markisenantrieb über Handkurbel, Elektro- oder Funkmotor
- Elektro- und Funkmotor über Schalter oder Fernbedienung steuerbar

9

Konsolrohr

- überträgt die Kraft, die das Markisentuch ausübt, auf die Befestigungselemente
- oberflächenveredelt und extrem stabil, da aus quadratischen Stahlprofilen der Größe 40 x 40 mm gefertigt

8

Neigung

- Standardneigungswinkel = 15 Grad
- Neigung zwischen 0 und 40 Grad nachjustierbar

7

Gelenkarm

- aus pulverbeschichtetem Aluminium
- gewährleistet straffe Spannung des Tuchs
- hohe Stabilität und sicherer Hochschlagschutz
- Mittelgelenk und Halterung absolut wartungsfrei

XTRAS

Kombiniere deine Markise mit attraktiven XTRAS

Stell dir vor, du liegst an einem schönen Sommertag auf deiner Terrasse. Die Sonne kommt raus und per Knopfdruck lässt du deine Markise mühelos ausfahren und nutzt ganz einfach einen langen Volant, der dir noch mehr Schatten spendet. Und am Abend tauchst du deinen Outdoor-Platz mit den LED-Stripes deiner Markise in warm-weißes Licht und machst ihn so zu deinem ganz persönlichen Wohlfühlort.

Das alles geht mit unseren zahlreichen XTRAS. Sie bieten dir die Freiheit, mehr aus deiner Markise zu machen. Jetzt oder später. Entdecke die zahlreichen Möglichkeiten für mehr Individualität, Schutz, Komfort und ein smartes Zuhause!

Unser Tipp:

Viele unserer aufpreispflichtigen XTRAS gibt es auch zum Nachrüsten. Frage beim Kauf deiner SPETTMANN Markise einfach nach!

SPETTMANN



Sonne-Wind-Sensor



Abb. kann abweichen

XTRA
POWER

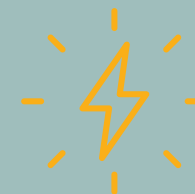

Standardmäßig sind alle unsere Markisen mit einer Handkurbel ausgestattet. Mehr Komfort bieten dir unsere Elektromotoren, die deinen Sonnenschutz automatisch ein- und ausfahren lassen. Sie werden einfach in die Tuchwelle integriert. Wenn du auf Nummer sicher gehen willst, entscheide dich für ein Modell mit Nothandkurbel. Dann kannst du deine Markise auch bei einem technischen Defekt einfahren oder wenn der Strom mal ausfällt!

- ▶ Elektromotoren
- ▶ Funk-Elektromotoren
- ▶ Smarte Funk-Elektromotoren

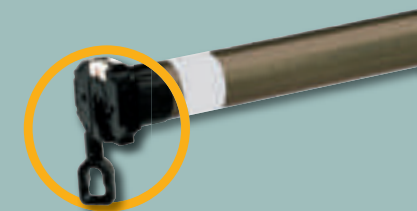

Motor mit Nothandkurbel

XTRA
SMART

Smart wird deine SPETTMANN Markise nicht nur durch einen Funk-Elektromotor, der sich auch per App steuern lässt, sondern auch durch verschiedene Sensoren, die je nach Witterung dafür sorgen, dass dein Sonnenschutz automatisch ein- oder ausfährt.

- ▶ Sonne-Wind-Sensor
- ▶ Vibrationssensor
- ▶ Regen- oder Windsensor
- ▶ Smart-Home-Anwendungen

MOTOR-TYP	NAME	EIGENSCHAFTEN	BEDIENUNG				PASSEND FÜR MARKISE:				
			Schalter ¹⁾	Nothandkurbel	Handsender	Smart Home ²⁾	O1030	O1040	H2040	V3020	V3040
Elektromotor, kabelgebunden Dein Einstieg in den mühelosen Betrieb deiner Markise. Einfach am kabelgebundenen Schalter ¹⁾ die Taste zum Ein- und Ausfahren betätigen und der Rest geht von allein!	BASIS	<ul style="list-style-type: none"> Steuerung per Schalter¹⁾ kompatibel mit optionalen Sensoren²⁾ 	✓	-	-	-	✓	✓	✓		
	Becker E33 NHK	<ul style="list-style-type: none"> Steuerung per Schalter¹⁾ inklusive Nothandkurbel kompatibel mit optionalen Sensoren²⁾ 	✓	✓	-	-				✓	
	LINE	<ul style="list-style-type: none"> Steuerung per Schalter¹⁾ speziell für Vollkassetten-Markisen kompatibel mit optionalen Sensoren²⁾ 	✓	-	-	-				✓	✓
	LINE NHK	<ul style="list-style-type: none"> Steuerung per Schalter¹⁾ inklusive Nothandkurbel kompatibel mit optionalen Sensoren²⁾ 	✓	✓	nachrüstbar	-		✓	✓		✓
Funk-Elektromotor inkl. Handsender So geht Komfort: Steuere deine Markise ganz bequem über den mitgelieferten Handsender deines Funk-Elektromotors. Dein Sonnenschutz fährt ein, aus oder bleibt in der gewünschten Position stehen.	TOP	<ul style="list-style-type: none"> Steuerung per Handsender 	✓	-	✓	-	✓				
	Becker C33 NHK	<ul style="list-style-type: none"> Steuerung per Handsender inklusive Nothandkurbel kompatibel mit optionalen Sensoren²⁾ 	✓	✓	✓	✓				✓	
	PLUS	<ul style="list-style-type: none"> Steuerung per Handsender kompatibel mit optionalen Sensoren²⁾ 	✓	-	✓	-				✓	✓
	PLUS NHK	<ul style="list-style-type: none"> Steuerung per Handsender inklusive Nothandkurbel kompatibel mit optionalen Sensoren²⁾ 	✓	✓	✓	-		✓	✓		✓
Smarter Funk-Elektromotor inkl. Funk-Fernbedienung für CONNECT Smart Home Hub Steuere deine Markise per Funk-Fernbedienung oder bequem über dein Smartphone mit der META App von Cherubini.	Smart 1.0 	<ul style="list-style-type: none"> Steuerung per Funk-Fernbedienung oder über dein Smartphone per App²⁾ bei Verbindung mit dem Internet kann die Markise auch aus der Ferne gesteuert werden kompatibel mit optionalen Sensoren²⁾ 	-	-	✓	✓	-	✓	✓	✓	✓

¹⁾ nicht im Lieferumfang enthalten ²⁾ kann weiteres Zubehör erfordern

Bei Bestellung einer Markise mit Motor sind die Motoren eingebaut und voreingestellt. Für Elektromotoren und -zubehör gilt die gesetzliche Gewährleistungsfrist von 2 Jahren.

XTRAS

XTRA SCHATTEN

Genieße die Zeit auf deiner Terrasse auch bei tiefer stehender Sonne. Unser auslassbarer Volant bietet dir genau das Maß an Blendschutz und Privatsphäre, das du dir wünschst.



Auslassbarer Volant

Für ein XTRA an Schatten lassen sich die offene Markise SPM 01040 und die Halbkassetten-Markise SPM H2040 mit einem Volant ausstatten, den du bis auf 190 cm senkrecht auslassen kannst. Ein Beschwerungsprofil sorgt für Stabilität.

Volant für die SPM V3040

Gern fertigen wir dir gegen Aufpreis einen passenden Volant, der zusätzlich als Sicht- und Blendschutz dient. Zur Auswahl stehen zwei Volant-Formen: gewellt oder gerade.

SPETTX**MANN**

XTRA LICHT

bei der
SPM 01040
und SPM H2040
nachrüstbar

Wenn es dunkel wird, sorgen die LED-Stripes in den Gelenkarmen deiner Markise für eine zauberhafte warm-weiße Lichtstimmung und verlängern deinen Tag im Freien.



LED Stripes in den Gelenkarmen

Die in die Gelenkarme deiner Markise integrierten LED-Stripes sind dimmbar und lassen sich bequem über eine Fernbedienung oder dein Smartphone steuern. Darüber hinaus sind sie extrem sparsam im Stromverbrauch und besitzen eine sehr lange Lebensdauer.



XTRA SCHUTZ

speziell
für offene
Markisen



Unsere offenen Markisen eignen sich besonders für geschützte Standorte. Wenn du Tuch und Technik zusätzlich vor Witterungseinflüssen schützen möchtest, haben wir ideale Lösungen für dich parat.

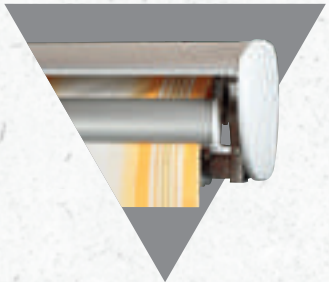

Aluminium-Schutzdach

Wir bieten für deine offene Markise ein Aluminium-Schutzdach in der Farbe des Gestells, das leicht zu montieren ist. In der Lieferung inbegriffen sind Seitenteile und Befestigungsschrauben.



Markisen-Schutzhülle

Die „Regenjacke“ für alle offenen Markisen: eine wetterfeste Schutzhülle aus beschichtetem Polyester, in der dein Markisentuch nicht feucht werden kann und auch im Winter sicher geschützt ist.



Seitenkappe

Die offene Markise SPM 01030 kann mit hochwertigen Seitenkappen aus Kunststoff mit Logo-Emblem in Weiß oder Anthrazit ergänzt werden. So veredelst du deine Markise im Nu.



XTRA STYLE

Unsere aufpreispflichtige XTRA Kollektion bietet dir 25 trendige Designs für deinen individuellen Markisen-Style.

XTRA Kollektion

Alle unsere Tücher zeichnen sich durch geprüfte Qualität, höchste Reißfestigkeit und UV-Beständigkeit aus. Die Farben bleichen nicht aus und verlieren auch nach Jahren nichts von ihrer Leuchtkraft.

Welche Wandart*/Fassade hast du?

Zubehör für
eine perfekte
Montage

Damit die Montage deiner SPETTMANN Markise tatsächlich einfach bleibt und mögliche Fassadenschäden – z. B. in der Wärmedämmung – vermieden werden, gibt es speziell auf unsere Markisen abgestimmte Befestigungssets. Welches Set für deine Wand- und Fassadenaufbauten das richtige ist, kannst du nachfolgendem Schaubild entnehmen. Solltest du in Bezug auf die Art deiner Wand oder Fassade unsicher sein, ist es am besten, einen Fachmann zu fragen.

- ▶ Wärmedämmverbundsystem bis 200 mm Stärke

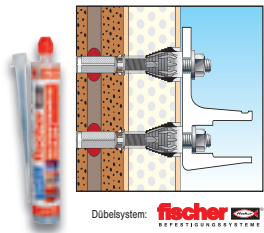

Befestigungsset für Wärmedämmverbundsystem Thermax

Um die nicht tragfähige Dämmschicht zu überbrücken, hält SPETTMANN das Thermax-16-Set von fischer bereit. Neben Gewindestangen, Siebhülsen und Mörtel enthält der fischer Thermax einen glasfaserverstärkten Anti-Kälte-Konus (AKK), der den Wärmefluss unterbricht und damit eine Kältebrücke verhindert.

- ▶ Zweischaliges Mauerwerk
- ▶ Sparverblendung (Riemchen)

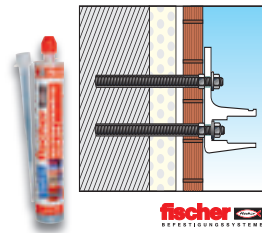

Befestigungsset für zweischaliges Mauerwerk

Für zweischaliges Mauerwerk sind Gewindestangen mit zusätzlicher Kontermutter von fischer die beste Befestigungsmöglichkeit. Sie werden mit Siebhülsen und Mörtel im Mauerwerk befestigt. Mit diesem Montage-set können so bis zu 265 mm überbrückt werden.

- ▶ Betonwand/ -decke B 25

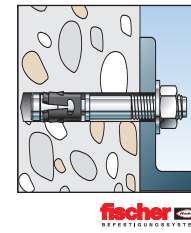

Befestigungsset für Beton

Das Befestigungsset enthält Ankerbolzen für die Durchsteckmontage. Beim Anziehen der Sechskantmutter wird der Konusbolzen in den Spreizclip gezogen und verspannt diesen gegen die Bohrlochwand.

- ▶ Hochlochziegel
- ▶ Kalksandstein-Lochstein
- ▶ Hohlblockstein aus Leichtbeton
- ▶ Vollziegel
- ▶ Vollstein aus Leichtbeton
- ▶ Naturstein oder Gasbeton (Konusbohrer)

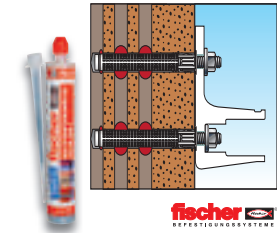

Befestigungsset für verschiedene Untergründe

Mit den Gewindestangen des Schwerlastbefestigungssets von fischer kannst du deine Markise an jeder Wand anbringen. Eine Montageanleitung wird mitgeliefert.

* bitte beachte bei der Definition und Auswahl die Herstellerangaben

Sichere und einfache Montage bei Wärmedämmfassaden: fischer Thermax

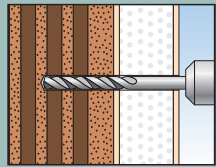

1 | Bohrloch herstellen

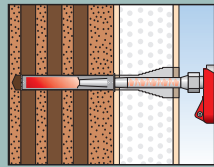

6 | Mörtel FIS V einfüllen

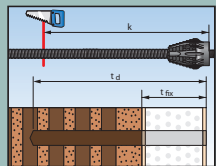

2 | Gewindestange bei
Bedarf absägen

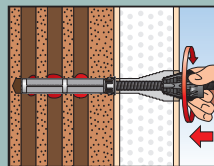

7 | Thermax eindrücken

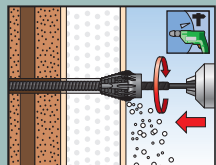

3 | Thermax mit Schlag-
bohrmaschine oder
Bohrhammer einfräsen

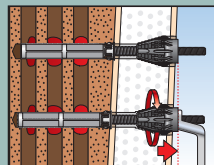

8 | Thermax bei Bedarf auf
Abstand justieren

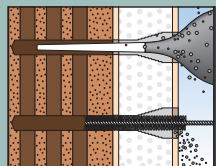

4 | Bohrloch reinigen

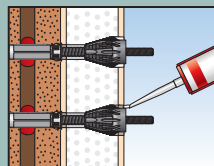

9 | Ringspalt zu Putz mit
fischer Dichtkleber
verfüllen

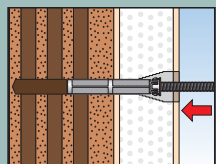

5 | Siebhülse einschieben

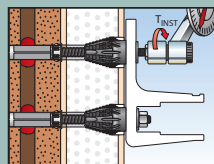

10 | Konsole befestigen

Unser
Tipp



Scanne den QR-Code und schau dir unser **Anleitungs-Video** zur Befestigung einer Markise an!

fischer Abstandmontagesystem Thermax

Das Besondere am Thermax ist das thermische Trennmodul für Außenwände mit Wärmedämmverbundsystem. Beim fischer Thermax ist der Anti-Kälte-Konus (AKK) aus glasfaserverstärktem Hochleistungskunststoff. Dieses Element unterbricht den Wärmefluss und verhindert damit die so genannte Kältebrücke. Der selbstschneidende Konus fräht sich bei der Montage direkt durch den Putz in den Dämmstoff. So wird eine Montage ohne zusätzliches Sonderwerkzeug ermöglicht.

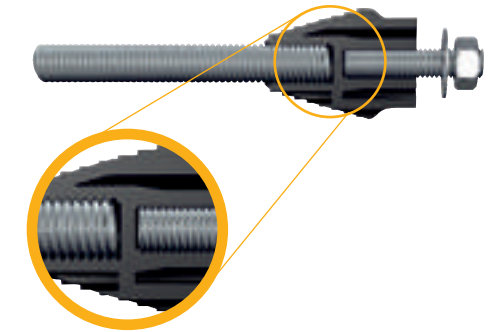

Montageplatten zur Befestigung auf Porenbeton

Für nicht druckfeste Untergründe, wie Porenbeton, bietet SPETTMANN Montageplatten in zwei Größen an. Sie sorgen für eine Verteilung der Kräfte auf dem Untergrund. (Nur mit dem Befestigungsset für verschiedene Untergründe oder Thermax Set 16 einsetzbar.)

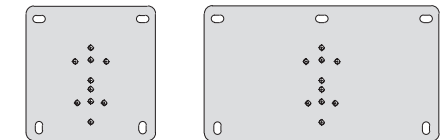

Mit 4 Löchern

Zusatzhalter Dachsparren

Ist ein Dachüberstand vorhanden, kannst du deine Markise auch an den Dachsparren befestigen. Über einen Zusatzhalter für Dachsparren aus Aluminium wird der Markisenhalter für die Decke am Dachsparren angebracht. Die zur Montage des Markisenhalters Decke am Dachsparrenhalter notwendigen Schrauben liefert SPETTMANN gleich mit. Die Schrauben zur Befestigung des Zusatzhalters für Dachsparren am Holzbalken sind nicht in der Grundausstattung enthalten.



Was du bei der Planung deiner Traum-Markise beachten solltest

Der Kauf einer Markise will sorgfältig vorbereitet sein. Die wichtigsten Kriterien für die Planung deines neuen Sonnenschutzes haben wir hier für dich zusammengestellt.

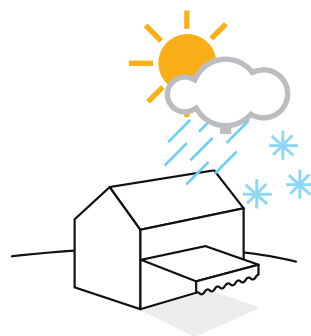

Wetterschutz

Grundsätzlich gilt: Für die Markisenmontage ist jede Seite des Hauses geeignet. Auf die richtige Schutzvorrichtung kommt es an! SPETTMANN hält für jeden Bedarf die richtige Lösung bereit.

Was du beachten solltest:

- ▶ Überprüfe, wie stark der Befestigungsort deiner Markise dem Wetter ausgesetzt ist.
- ▶ Entscheide dich bei der Montage an der Wetterseite des Hauses in jedem Fall für eine Halbkassetten- oder Vollkassetten-Markise
- ▶ Wähle bei weniger dem Wetter ausgesetzten Fassaden offene Markisen mit Schutzhülle oder Aluminium-Schutzdach oder Halbkassetten-Markisen.

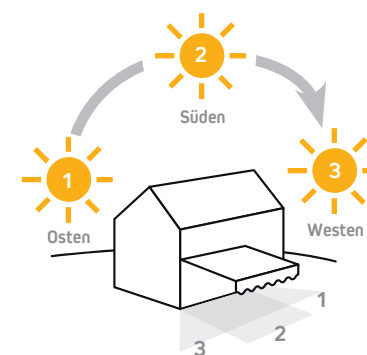

Terrassenmaß / Sonnenlauf

Wer die Montage einer Markise plant, sollte den Verlauf der Sonne beachten. Denn mit der Sonne wandert auch der Schatten. Mit diesen Tipps wird deine Planung zum Kinderspiel.

Was du beachten solltest:

- ▶ Lege deinen Sitzplatz auf der Terrasse fest.
- ▶ Bestimme die Tageszeit, in der du deine Terrasse am häufigsten nutzt.
- ▶ Prüfe Größe und Montage-Ort, damit der ausgewählte Platz im Schatten liegt.

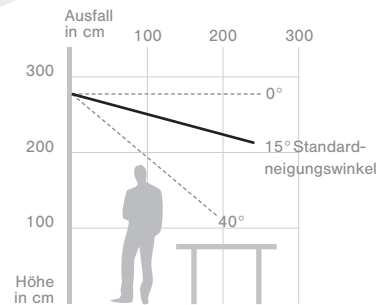
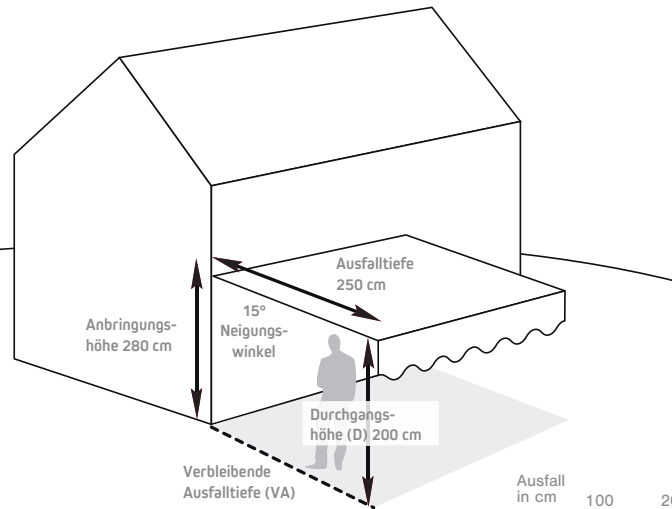

Wandmontage

Die Markisenhalter werden mit unserem Befestigungsset an die Wand montiert. In die Markisenhalter wird entweder das Konsolrohr der offenen bzw. Halbkassetten-Markise oder Vollkassetten-Markise eingehängt. Welches Befestigungsset du benötigst, hängt von der Beschaffenheit der Wand ab (siehe Seite 42).



Deckenmontage

Ist über deiner Terrasse ein Balkon, kann die Markisenhalterung dort befestigt werden. In der Balkonbodenplatte werden die Markisenhalter (siehe Seite 42: Befestigungsset für Beton) verankert, in die die Tragkonstruktion eingehängt wird.



Dachsparrenmontage

Bei ausladenden Dachüberständen wird eine spezielle Halterung an den Dachsparren angebracht. An dieser werden mit Schrauben die Markisenhalter befestigt.



Montage leicht gemacht – Film ab!







Scanne den QR-Code und schau dir unser Anleitungs-Video zur Befestigung einer Markise an!

Montagehöhe

Ganz gleich, für welche Markise du dich entscheidest: Für die richtige Montage gibt es ein paar Dinge zu beachten. Zum Beispiel: SPETTMANN Markisen werden mit einer Neigung von 15 Grad geliefert und lassen sich bis zu 40 Grad nachjustieren.

Was du beachten solltest:

- ▶ Überprüfe die baulichen Möglichkeiten.
- ▶ Lege die optimale Montagehöhe (mindestens 2,60 m) bei 15 Grad Neigung (z. B. bei Ausfall 200 cm) fest.
- ▶ Ermittle aus Neigung und Ausfalltiefe die Durchgangshöhe am tiefsten Punkt.
- ▶ Achte immer auf eine Durchgangshöhe von mindestens 2 m, auch wenn du einen größeren Neigungswinkel wünschst.

SPETTMANN MARKISE			WETTERSCHUTZ		GRÖSSE zentimetergenaue Maßanfertigung		TECHNISCHE DETAILS		
Typ	Ansicht	Bezeichnung	Schutz-Skala	Schutz durch	Max. Breite	Max. Ausfall	Getriebe	Handkurbel	Neigungs- verstellung
Offene Markise		SPM 01030	-	Schutzdach oder Schutzhülle, gegen Aufpreis	500 cm	300 cm	Schneckenrad	✓	5-40°
		SPM 01040	-	Schutzdach oder Schutzhülle, gegen Aufpreis	600 cm	300 cm	Kegelrad	✓	5-40°
Halbkassetten- Markise		SPM H2040	✓ ✓	durch Halbkassette	600 cm	300 cm	Kegelrad	✓	5-40°
Vollkassetten- Markise		SPM V3020	✓ ✓ ✓ ✓ ✓	durch Kassette	500 cm	300 cm	Kegelrad	✓	5-60°
		SPM V3040	✓ ✓ ✓ ✓ ✓	durch Kassette	600 cm	350 cm	Kegelrad	✓	5-45°
Fallarm-Markise		SPM B4030 SPM B4030FX	-	-	400 cm	160 cm	Schneckenrad	✓	-
					Fixe Maße s. Seite 28				
Seitenzug- Markise		SPM S4100	✓ ✓ ✓ ✓ ✓	durch Kassette	Auszug 300 cm	Höhe 180 cm	-	-	-

GESTELL	TUCH		VOLANT		 gegen Aufpreis					MONTAGE Markisenhalter oder Zusatzhalter		
	Gestell- farbe	BASIC Kollektion	XTRA Kollektion	gerade	gewellt	Auslassbarer Volant	LED- Stripes	Motoren siehe Seite 39	Smart Home	Sensoren siehe Seite 39	WAND	DECKE
• Weiß • Anthrazit	✓	-	✓	✓	-	-	✓ 2 Modelle zur Auswahl	-	-	✓	✓ gegen Aufpreis	✓ gegen Aufpreis
• Weiß • Silber • Anthrazit	✓	✓ gegen Aufpreis	✓	✓	✓ ab Werk	✓ NEU als Nachrüst-Set	✓ 4 Modelle zur Auswahl	✓	✓	✓	✓	✓ gegen Aufpreis
• Weiß • Silber • Anthrazit	✓	✓ gegen Aufpreis	✓	✓	✓ ab Werk	✓ NEU als Nachrüst-Set	✓ 4 Modelle zur Auswahl	✓	✓	✓	✓	✓ gegen Aufpreis
• Weiß • Silber • Anthrazit	✓	✓ gegen Aufpreis	-	-	-	✓ ab Werk	✓ 5 Modelle zur Auswahl, ab Werk	✓	✓	✓	✓	✓ gegen Aufpreis
• Weiß • Silber • Anthrazit	✓	✓ gegen Aufpreis	✓ gegen Aufpreis	✓ gegen Aufpreis	-	✓ ab Werk	✓ 5 Modelle zur Auswahl, ab Werk	✓	✓	✓	✓ gegen Aufpreis	✓ gegen Aufpreis
• Weiß • Silber	✓ 5961, 2327, 5996	✓ gegen Aufpreis -	✓	✓	-	-	-	-	-	-	zum Klemmen, kein Bohren nötig	
• Weiß • Silber eloxiert • Anthrazit	✓	gegen Aufpreis	-	-	-	-	-	-	-	✓	-	-

Registrieren
und profitieren!



Sichere dir 2 Jahre XTRA Garantie!

So einfach kannst du deine SPETTMANN
Garantie von 3 auf 5 Jahre verlängern*:

- ▶ Gehe innerhalb von 90 Tagen nach dem Kauf deiner Markise auf unsere Website www.spettmann.de
- ▶ Registriere dich hier mit der Seriennummer deiner neuen Markise (findest du auf dem CE-Aufkleber)
- ▶ Erhalte innerhalb kürzester Zeit per E-Mail eine Bestätigung deiner Garantieverlängerung
- ▶ Genieße 3 + 2 Jahre Garantie für deine SPETTMANN Markise

* ausgenommen SPM B4030, Motoren und Elektro-Zubehör

Filialstempel

www.spettmann.de